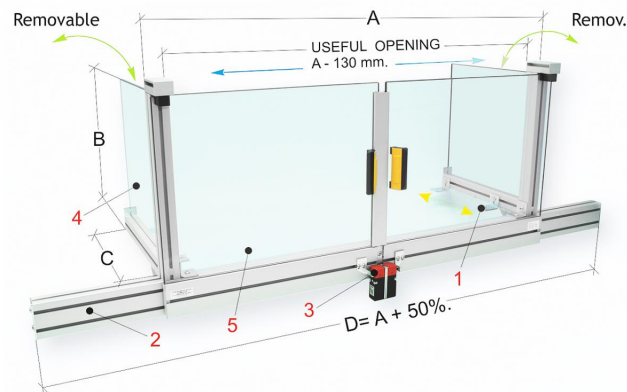

Bernardo PFR 40/755 Schutzeinrichtungen für die Installation auf dem Maschinentisch [B57-1163]

2.292,00€

2.062,00€

Technische Daten:

A	B	C	D
1400	550	450	2100

1 Winkelhalter aus Stahlblech 2 Rahmen aus Aluminiumprofil 3 Sicherheits-Mikroschalter mit getrenntem Auslöser und 2 Öffnungskontakten 4 Abnehmbare Seitenteile – aus schlagfestem, ölbeständigem Kunststoffmaterial 5 Vorderer Schutzschirm

Beschreibung:

- Mit zwei Schiebetüren und abnehmbaren Seitenteilen ausgestattet
- Schützt den Bediener vor direktem Kontakt mit rotierenden Teilen der Spindel und vor wegfliegenden Spänen und Kühlmittelspritzern
- Wird am Umfang des Maschinentisches montiert und ist mit zwei Schiebetüren auf Polyethylenschlitten ausgerüstet, welche aus dickwandigem Kunststoffmaterial bestehen
- Die Seitenteile sind für die einfachere Bearbeitung langer Teile abnehmbar
- Ausgerüstet mit doppeltem Sicherheits-Mikroschalter